

**УПРАВЛІННЯ ОСВІТИ І НАУКИ
НОВОГРАД – ВОЛИНСЬКОЇ МІСЬКОЇ РАДИ
НОВОГРАД – ВОЛИНСЬКИЙ КОЛЕГІУМ**

Англійська абетка

The ABC



Write.

Learn.

Draw.

*Світельська – Дірко С. В.,
Бучинська Н. М.*

2013 – 2014 навчальний рік

В цьому посібнику підібрані завдання, які можна використати при вивченні англійського алфавіту.

У матеріалах подано зразки написання великих та малих літер англійської абетки та показано послідовність їх накреслення.

Цікаві завдання розроблені з урахуванням вікових особливостей учнів, які сприятимуть виробленню навичок письма, кращому засвоєнню графічної структури літер, допоможуть збагатити словниковий запас дитини.

Завдання спрямовані на розвиток уваги, пам'яті, логічного мислення. Головна мета – зацікавити учнів, приносити дітям задоволення при вивченні англійської абетки – досягається у вигляді розмальовки та добором різноманітних завдань.

Завдання на робочих листах посібника розташовані таким чином, що їх зручно копіювати.

A a

[ei]

Apple

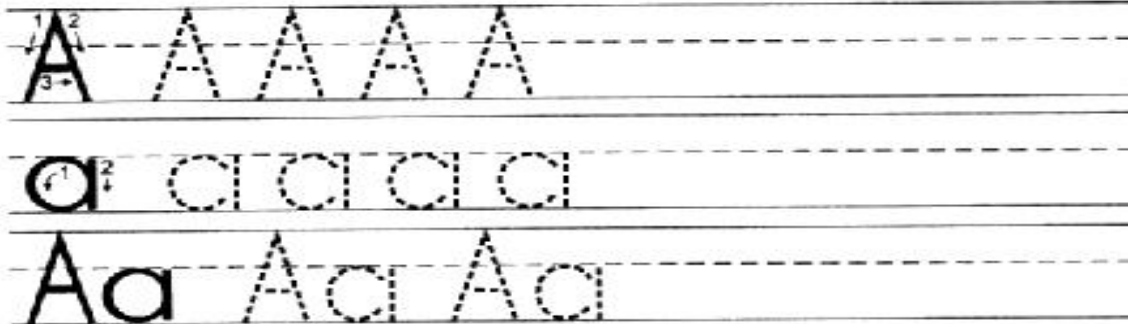
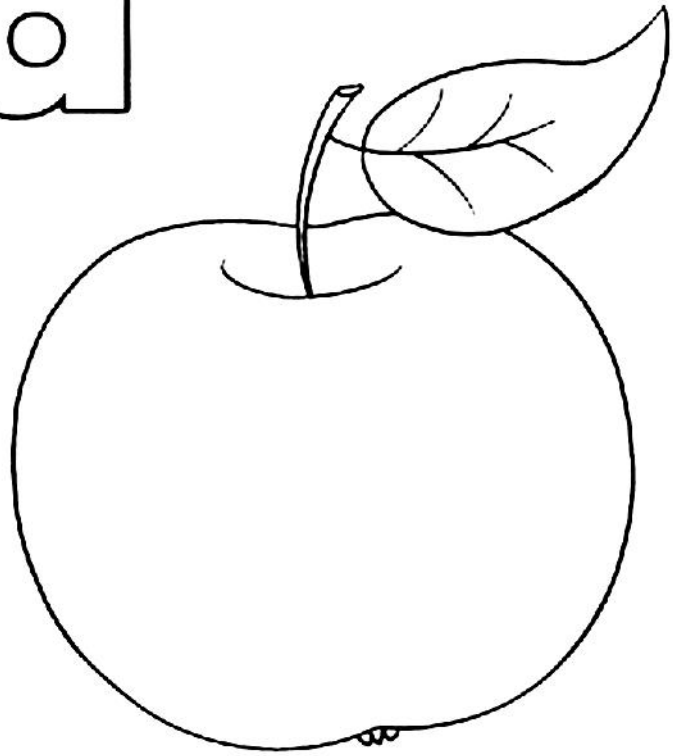

Розмалюй літери різними кольорами.

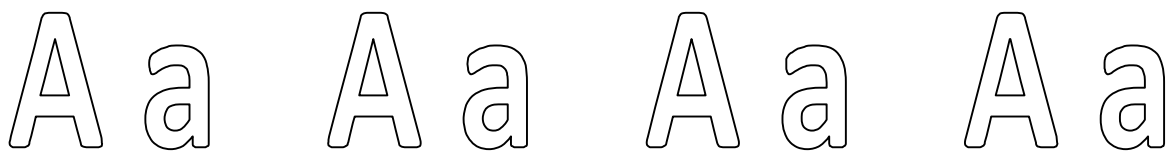

Bb

[bi:]

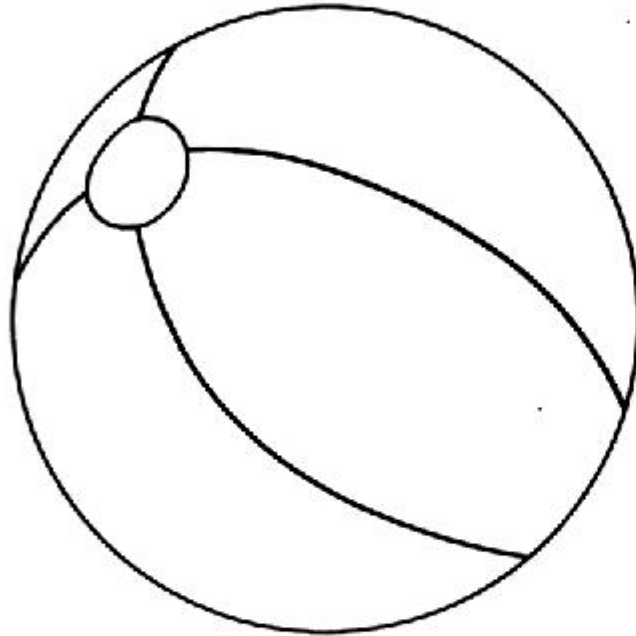

Ball

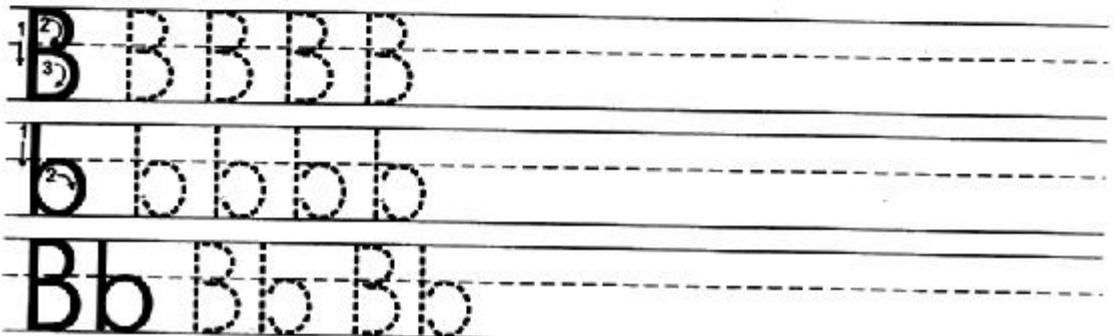

Знайди і розмалюй літери **B, b**.

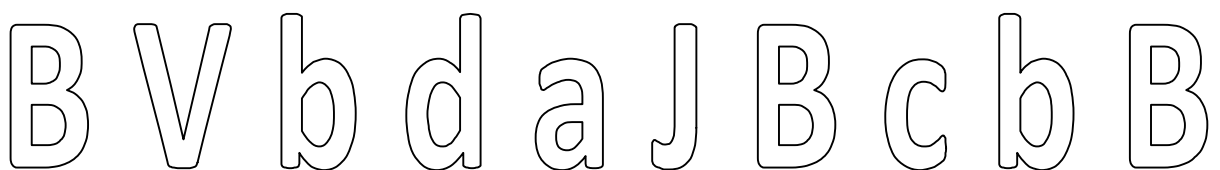

Cc

[si:]



Cake

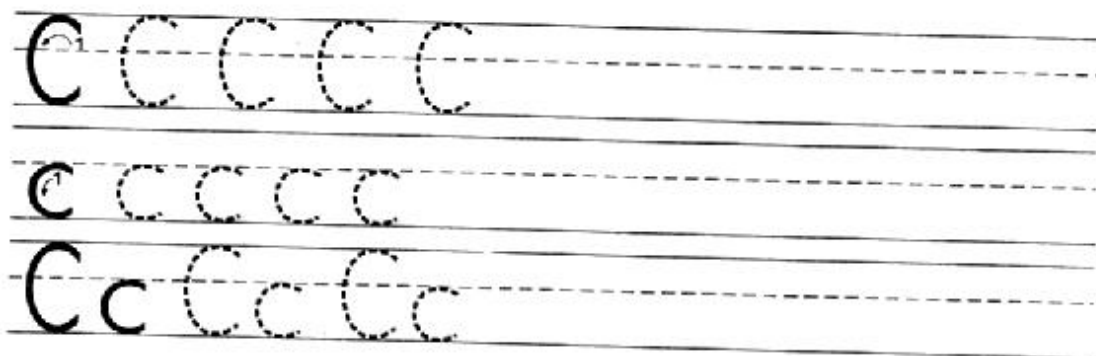

З'єднай велику букву з маленькою.

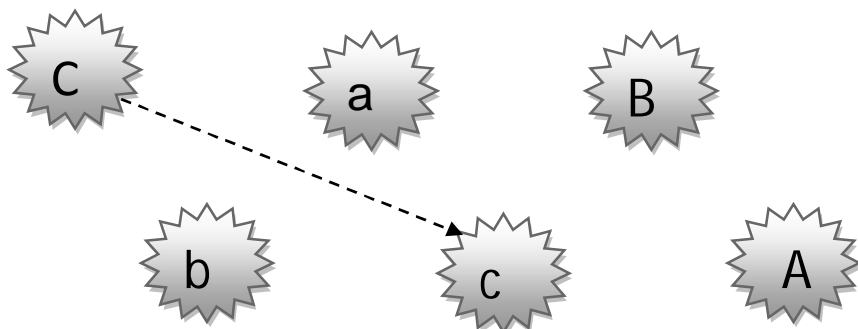

Dd

[di:]

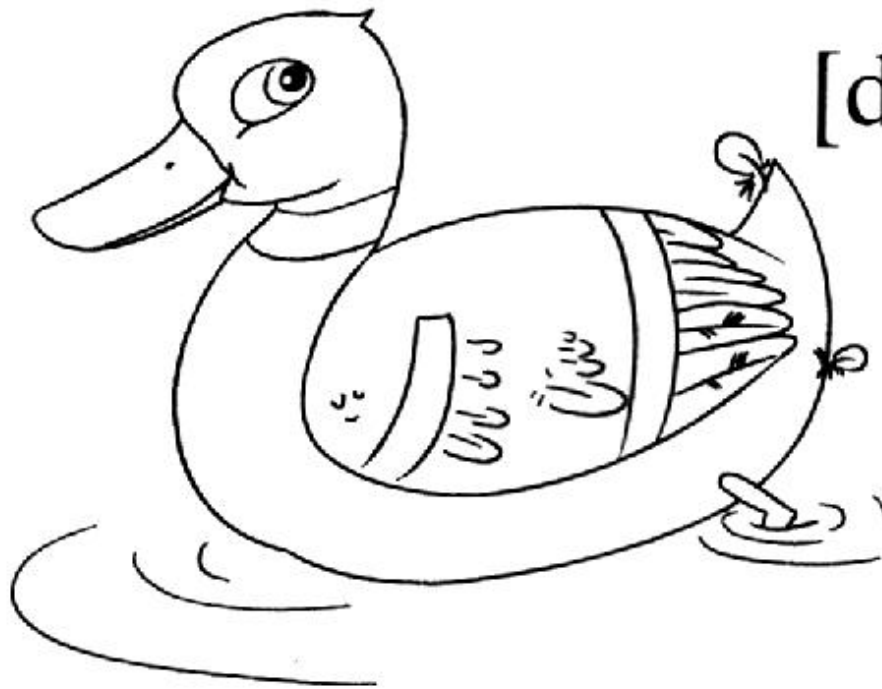

Duck

D D D D D D
d d d d d d
Dd Dd Dd

Закресли зайву букву у кожному рядку.

AAABA AAA

bbbbdbb

dddddc

DCCCCC

E e

[i:].

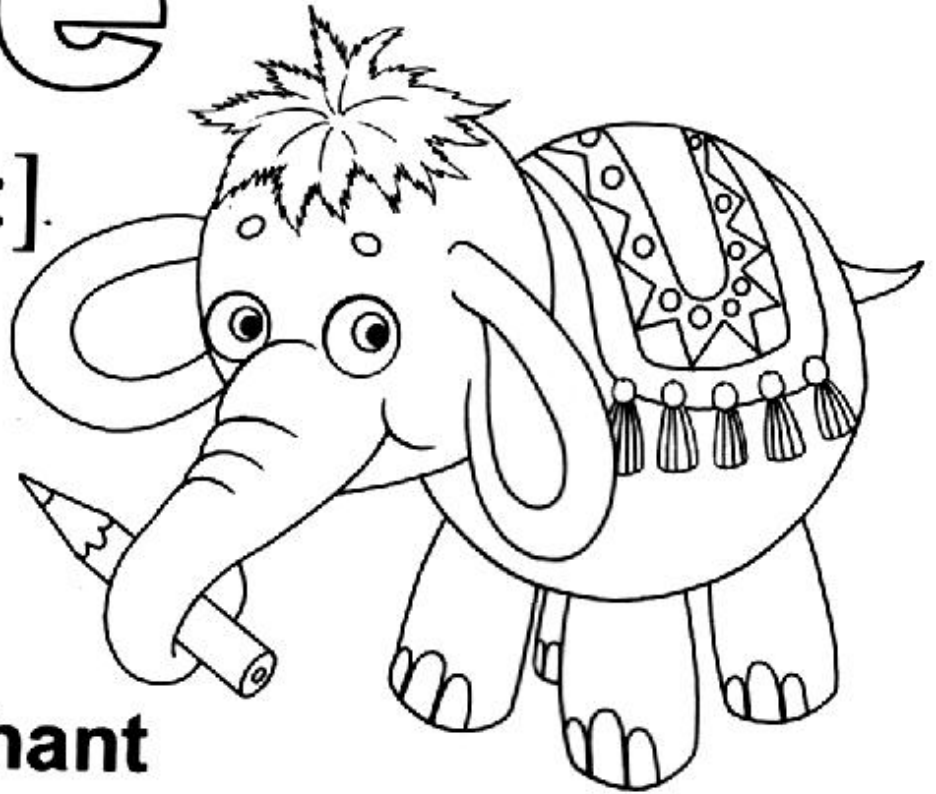

Elephant

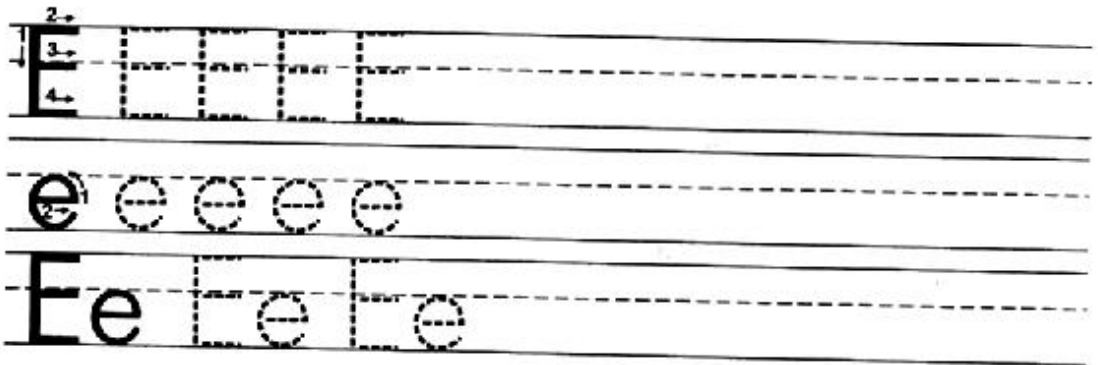

Знайди і розмалюй літери **E, e**.

A	e	B	E	d	C	e	A
b	a	E	c	e	E	d	E

Ff

[ef]

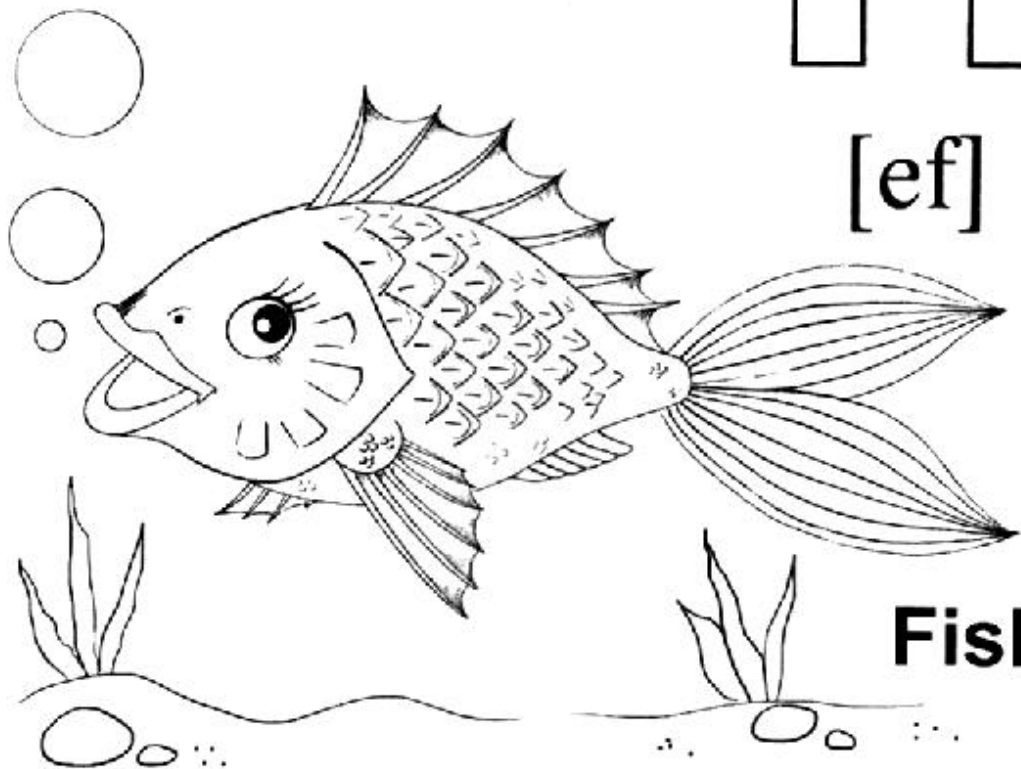

Fish

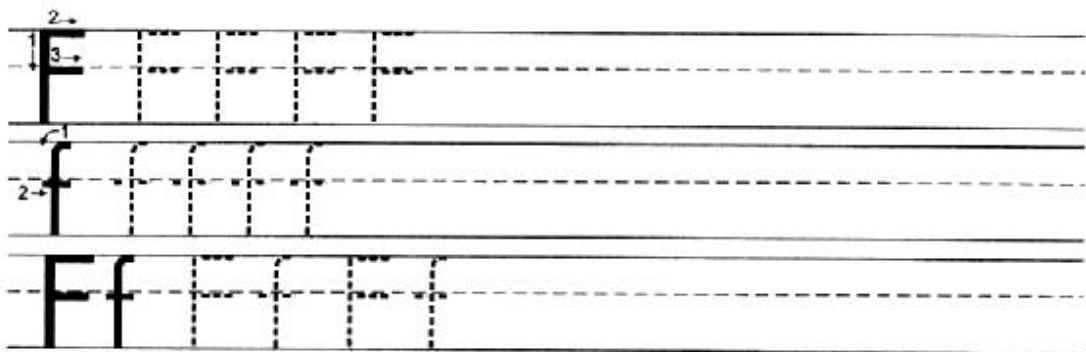

Допиши великі літери.



Gg

[dʒi:]

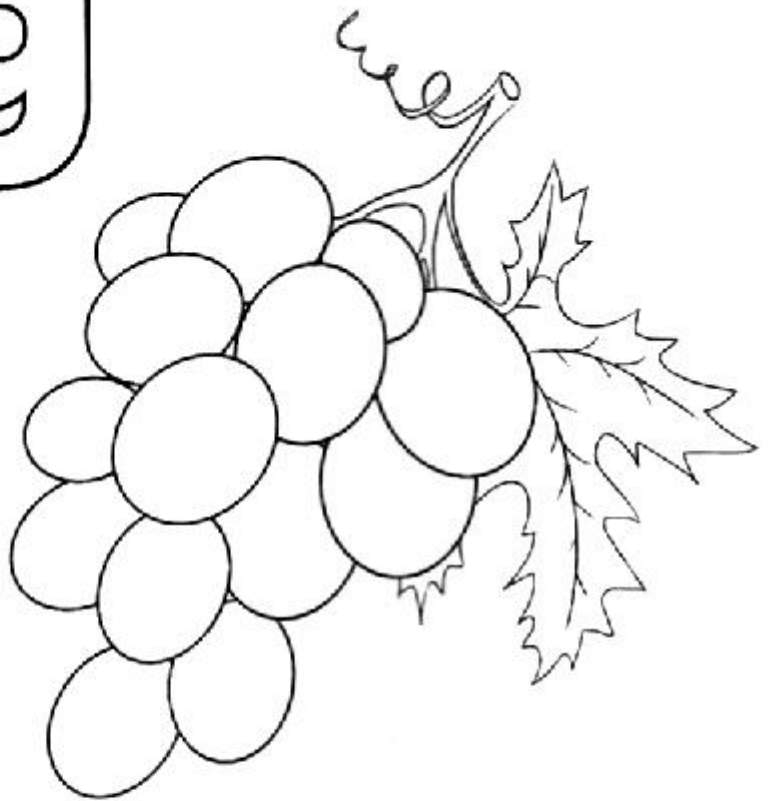

Grapes

G G G G G

g g g g g

Gg Gg Gg

Впиши пропущені літери.

A ___ ___ g ___ e

B ___ D ___ F ___

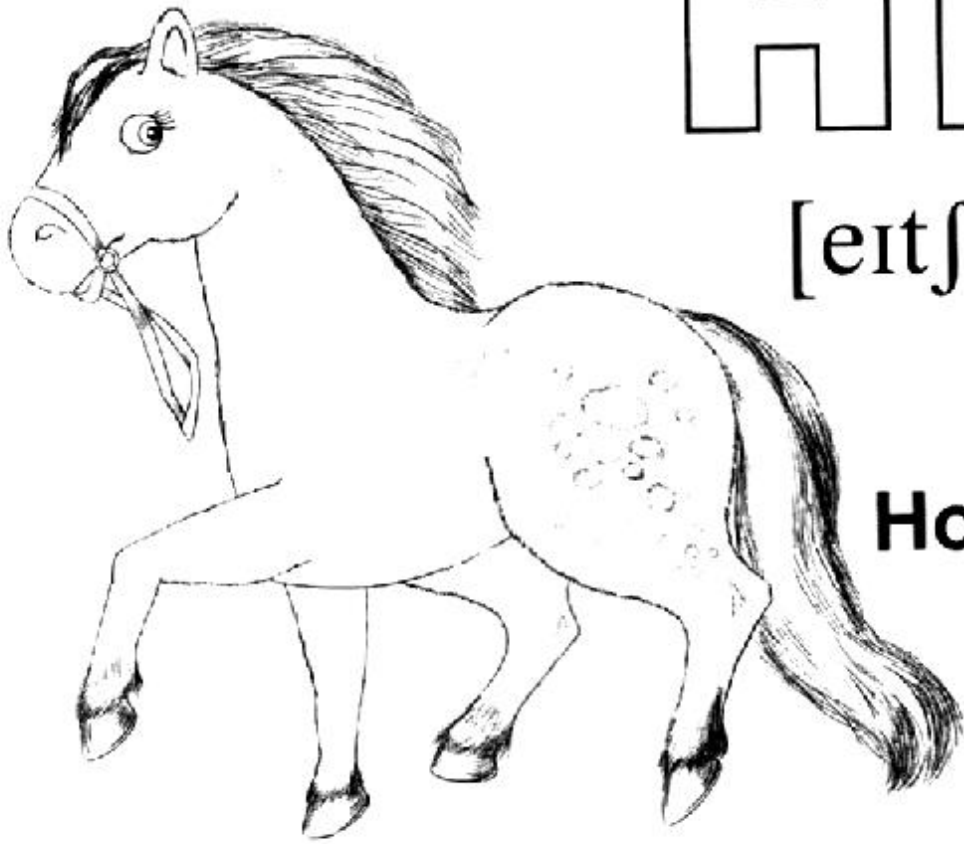

Hh

[eɪtʃ]

Horse

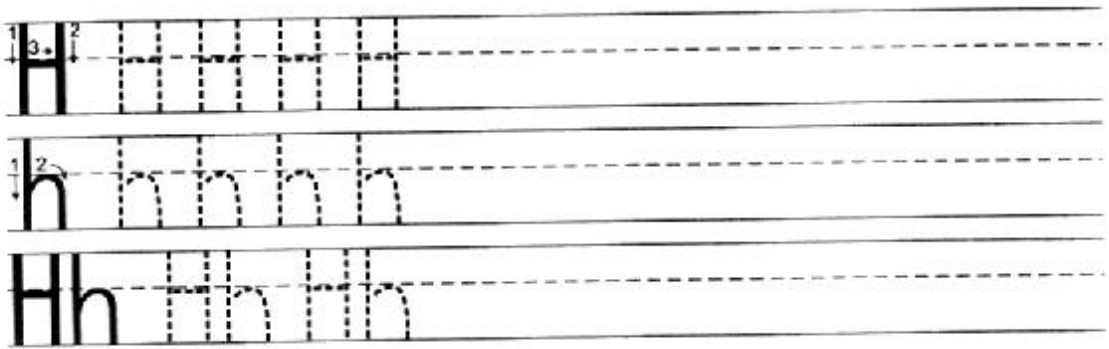

Розмалюй літери **H, h**.

H a B h C H d h F

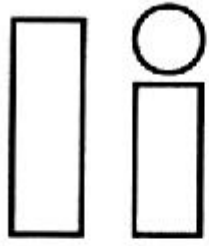

[ai]

Ice cream

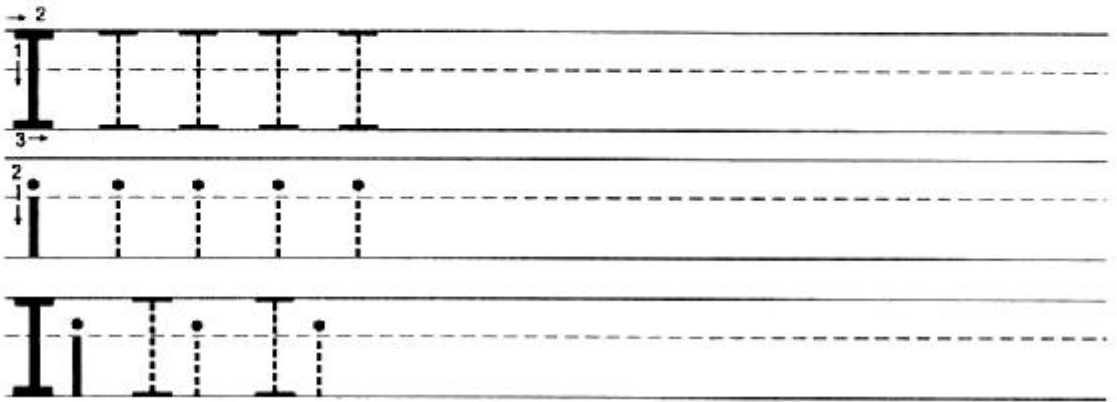
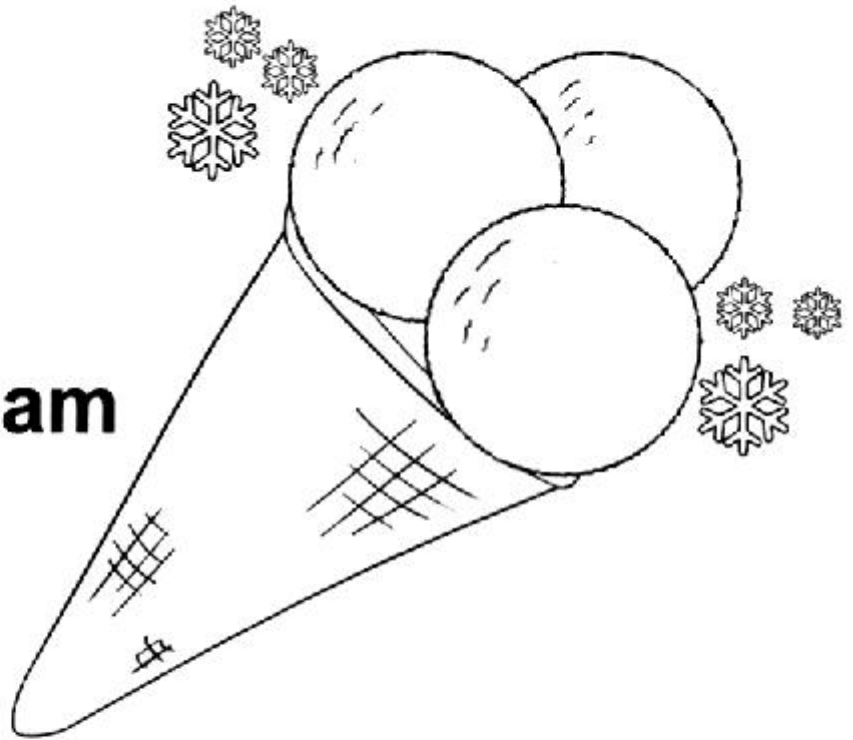

З'єднай велику букву з малою і розмалюй.

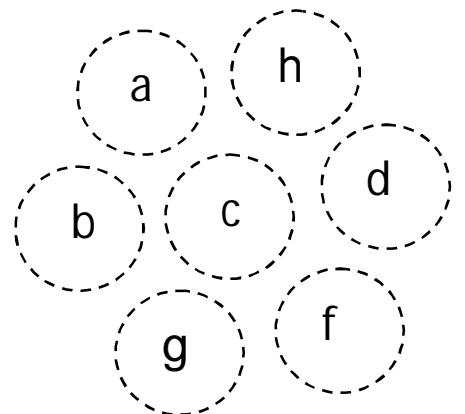
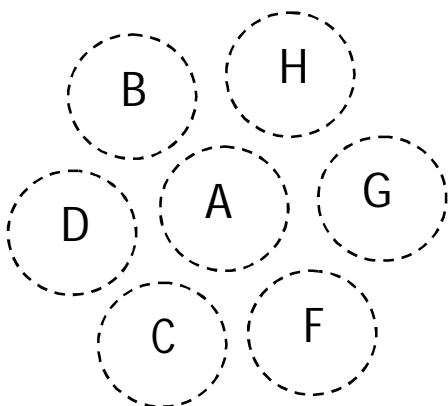

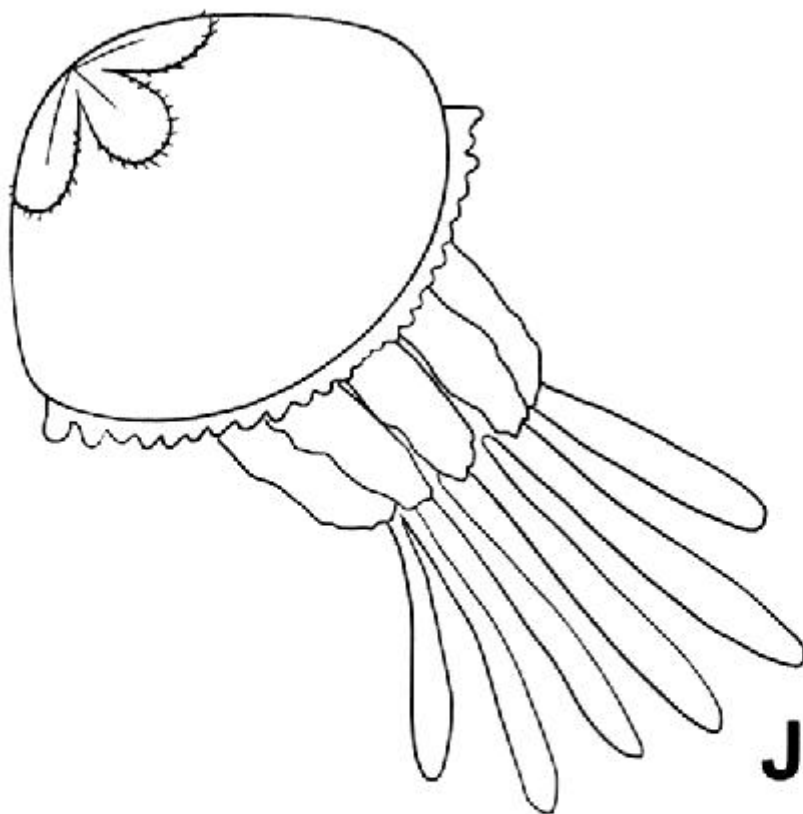

Ji
[dʒeɪ]

Jellyfish

J J J J J
j j j j j
Jj Jj Jj

Допиши перші літери в таких словах.

- | | |
|------------|------------|
| __Apple | __ish |
| __all | __rapes |
| __ake | __orse |
| __ellyfish | __ce cream |

Kk

[keɪ]

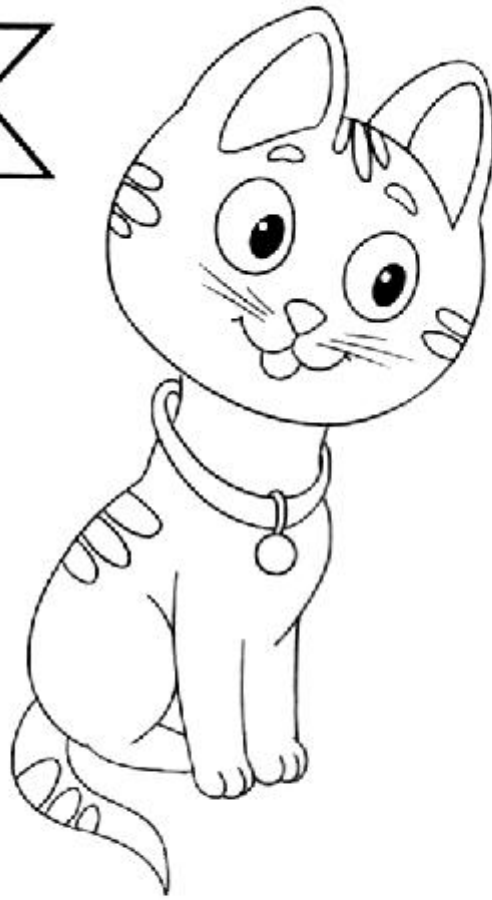

Kitten

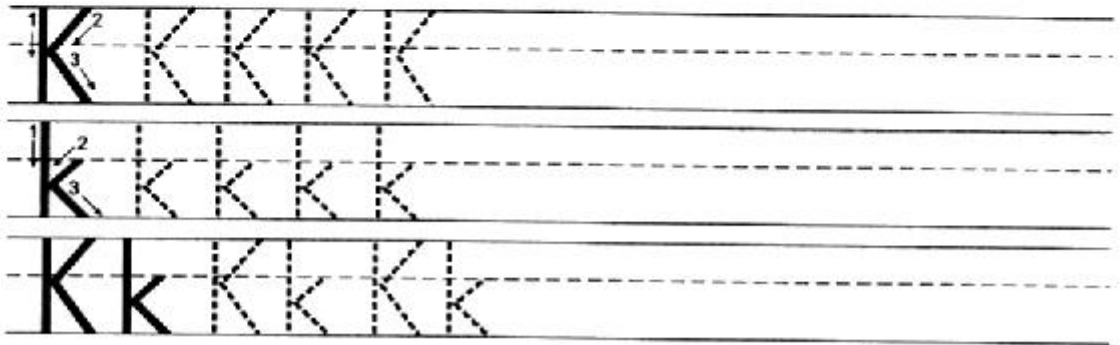

Закресли зайву літери у кожному рядку.

а а а а с а а а с а а

к к к к h к h к к k h

б б б б d б б б d d

е е е е с с с е е е с

с с а с с а а с с а с

j j j i j j j i j j j

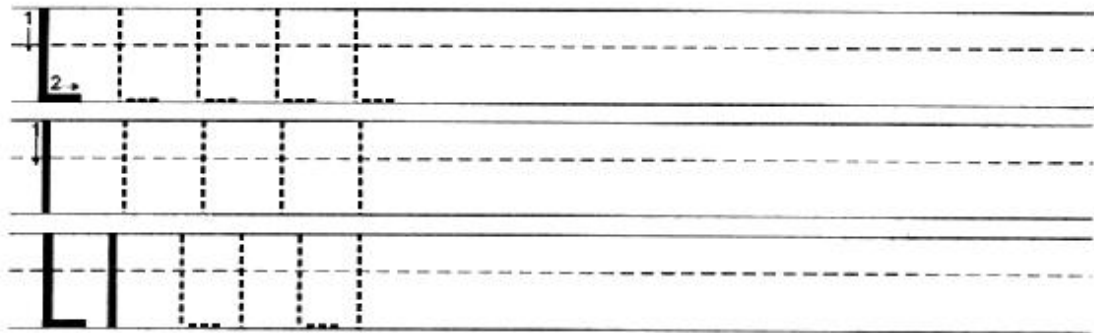
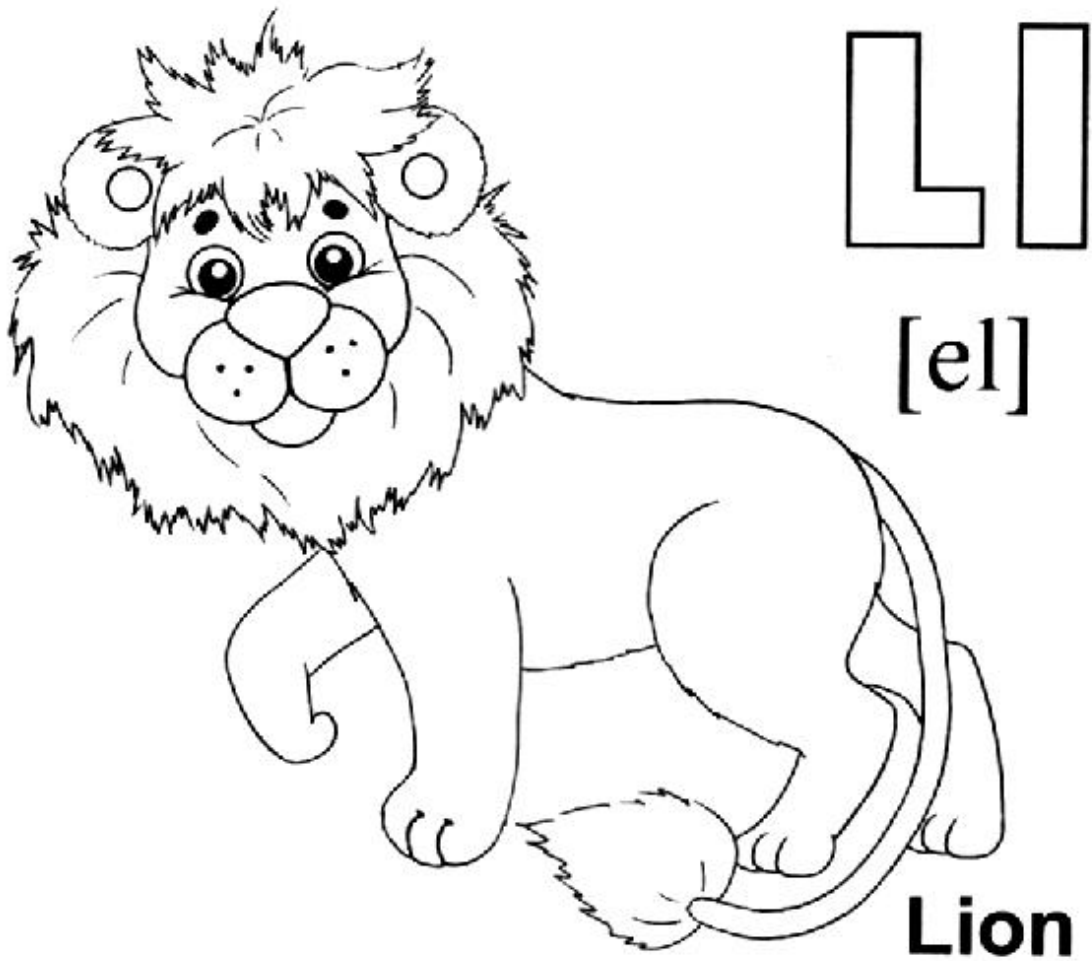

Допиши маленьку букву.

A ___

D ___

L ___

B ___

G ___

K ___

C ___

E ___

F ___

M m

[em]



Mouse

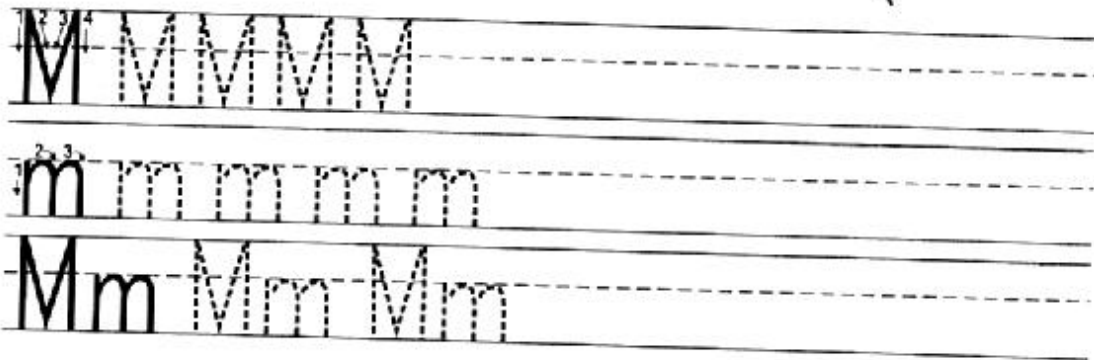

Розмалюй букви.

M m L l K k G g A a

З'єднай за зразком та розмалюй.

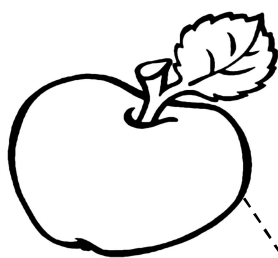

mouse

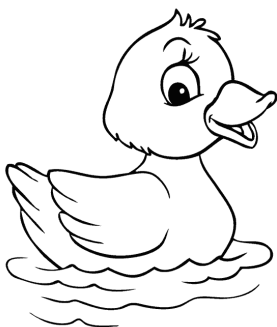

fish

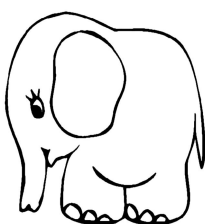

apple

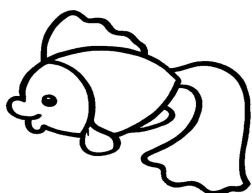

duck

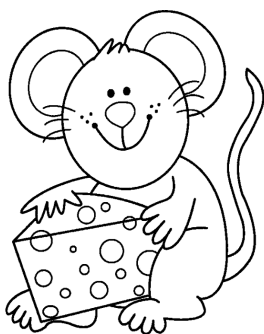

elephant

Допиши перші літери слів та розмалюй малюнки.



__itten

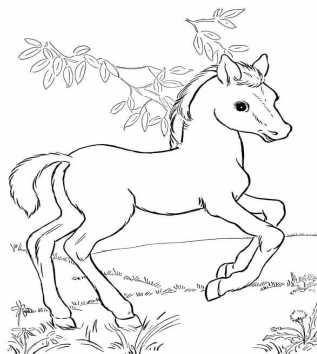

__orse

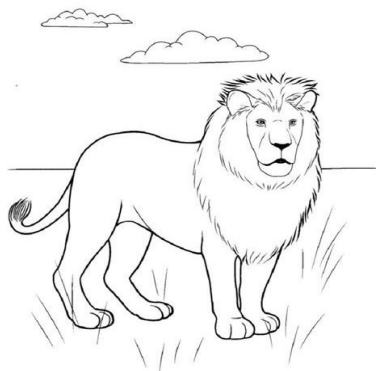

__ion

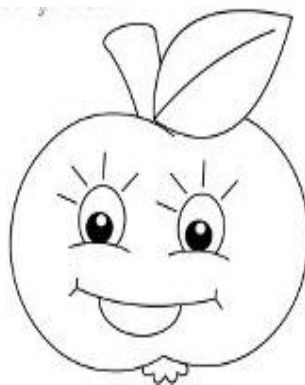

__pple

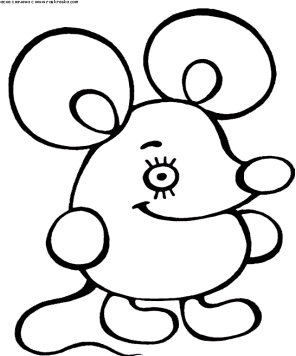

__ouse

Nn

[en]

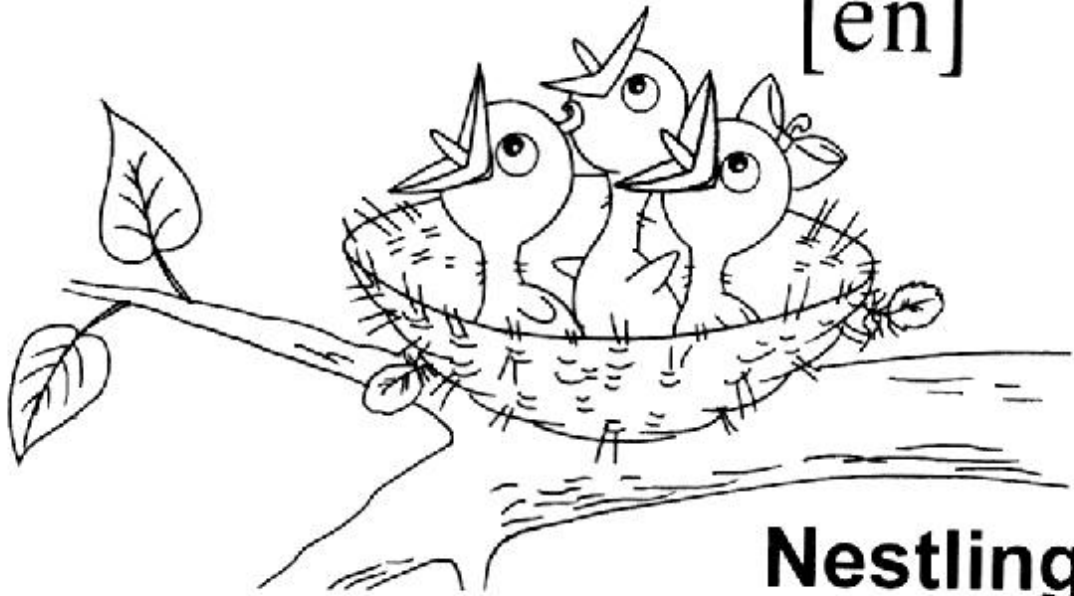

Nestling

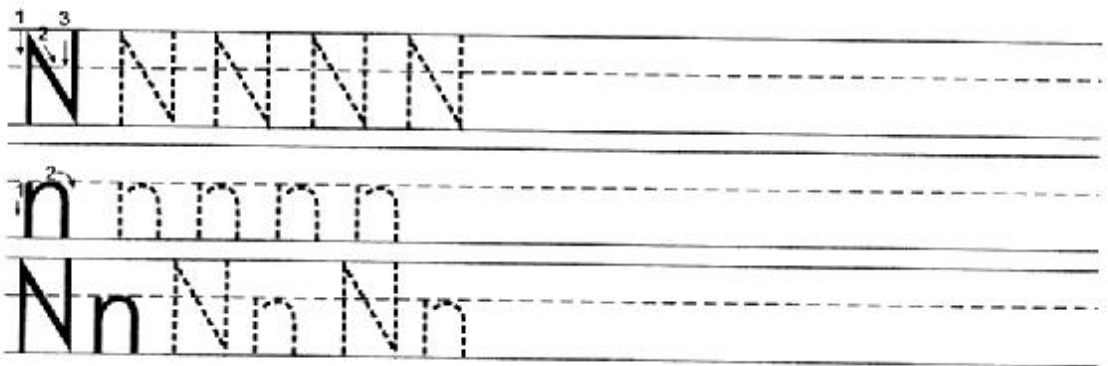

Допиши букву.

__ n A __ __ m B __ __ k L __ __ D
C __ __ f G __ __ j I __ __ e H __

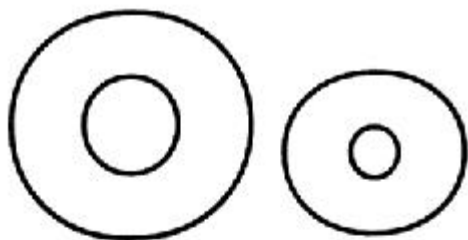

[əu]

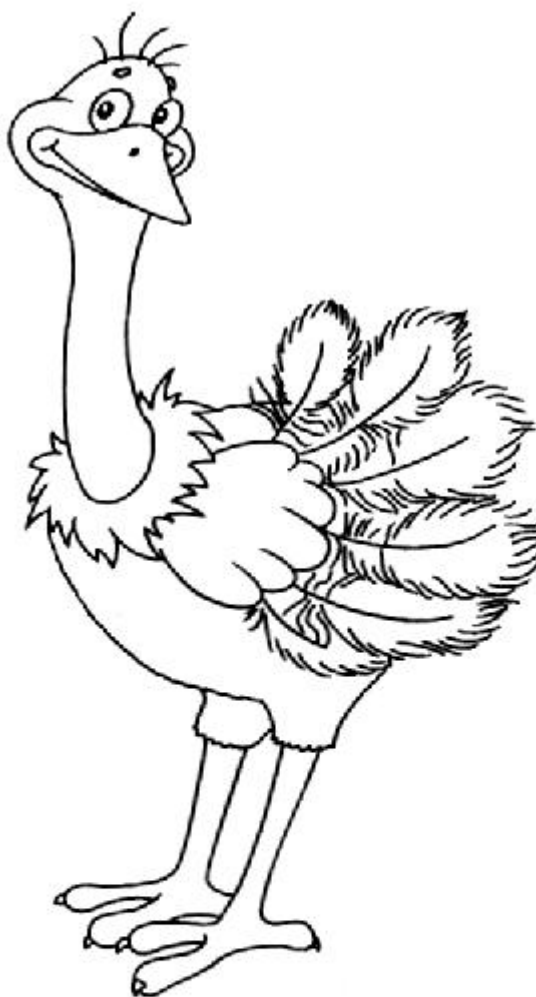

Ostrich

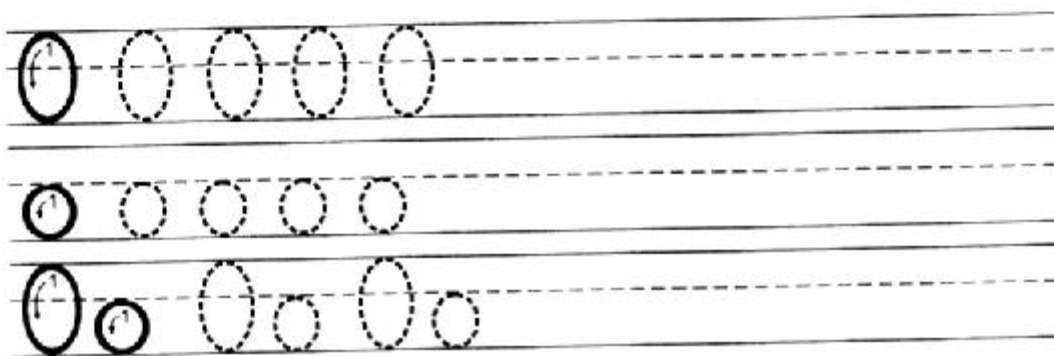

Розмалюй зірочки:

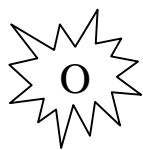

- жовтим кольором

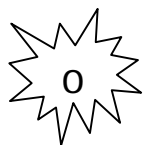

- синім кольором

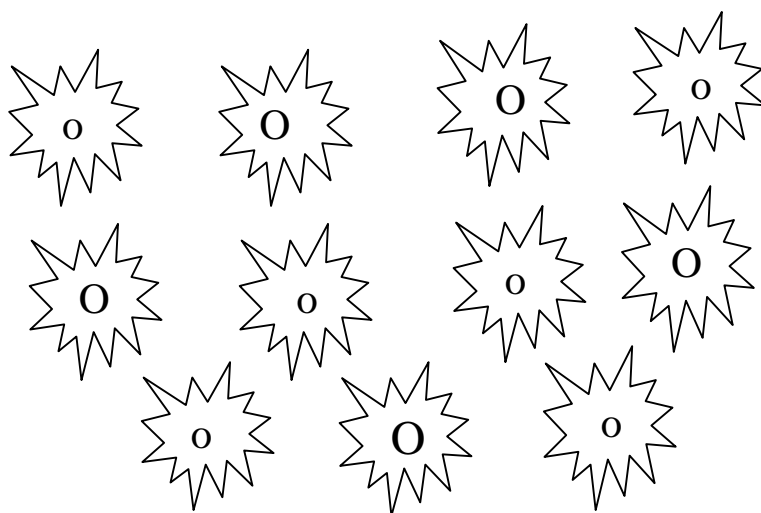



Pp

[pi:]

Penguin

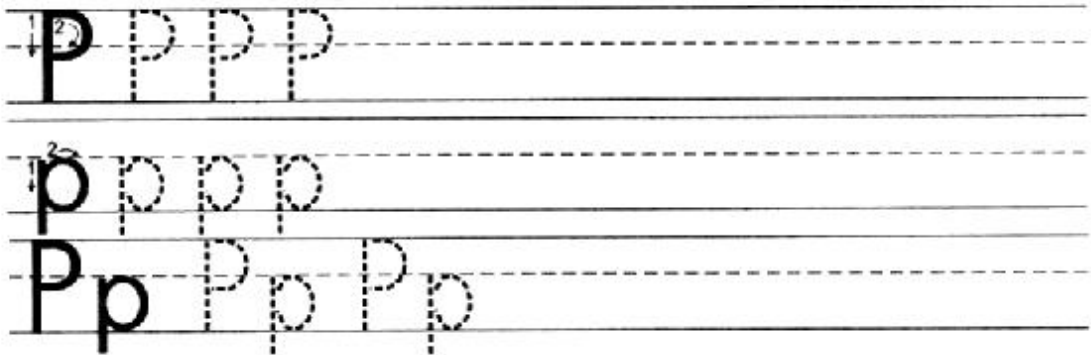

З'єднай за зразком різними кольорами.

A n L c O b D e I k H g F

f G h K i E d B o C l N a →

Q q
[kju:]



Queen

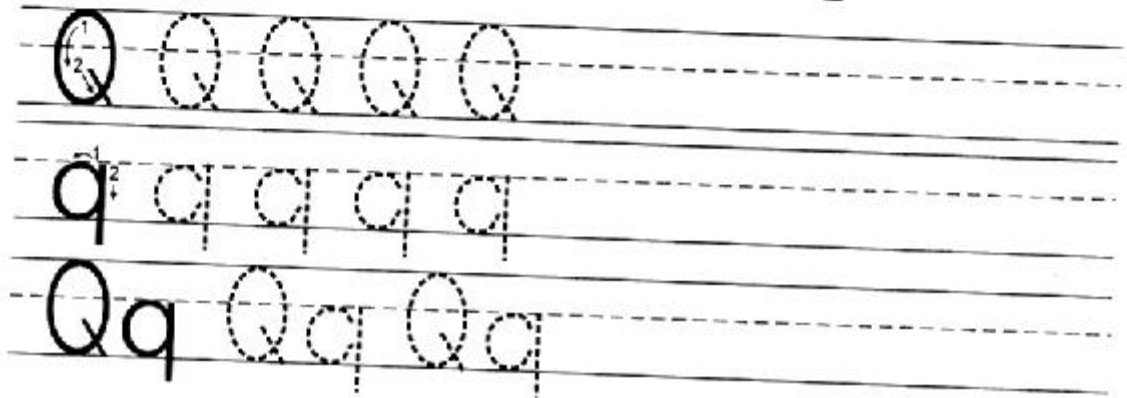

Обведи літеру **q** в словах:

queen quilt quill quince

Допиши пропущені літери в таких словах:

k_tt_n p_ng_in ice c_e_m b_ll el_ph_nt _ion

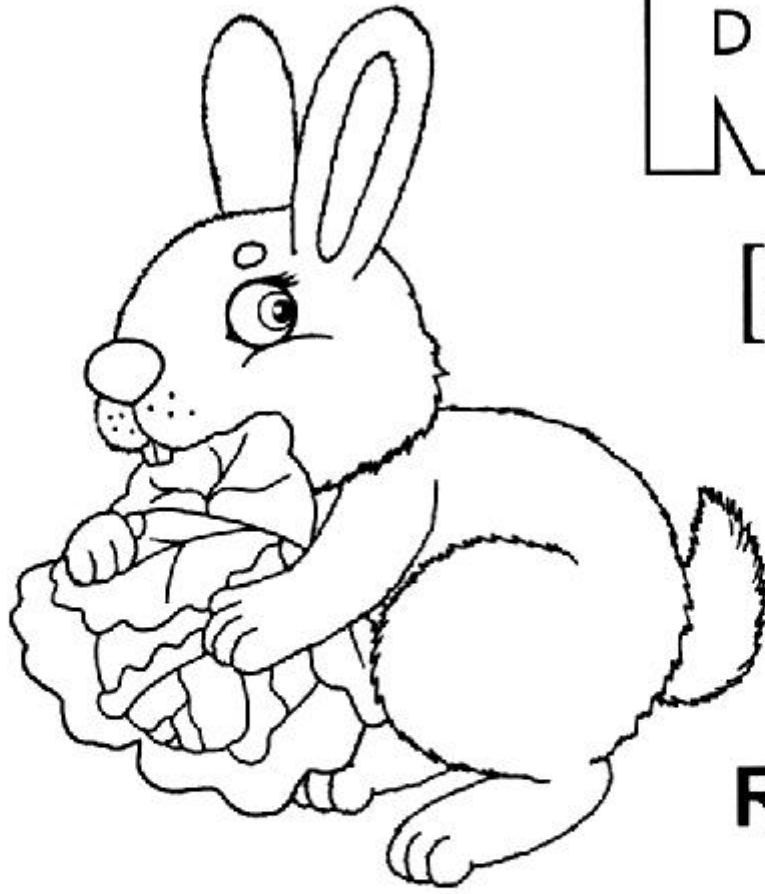

Rr

[a:]

Rabbit

R RRRRR

r rrrrr

Rr Rr Rr

Допиши велику букву.

__ e __ r __ a __ c __ n __ m

__ d __ f __ l __ p __ b __ q

__ g __ h __ i __ j __ k __ o

Ss

[es]

Snowman



S S S S S

s s s s s

Ss Ss Ss

Заповни порожні клітинки вказаними літерами так, щоб жодна з них у рядку, колонці та малому квадраті не повторювалася.

s		f	q
q	f		h
f		h	s

o	p	m	
p	m		n
	p		m



T t

[ti:]

Tiger

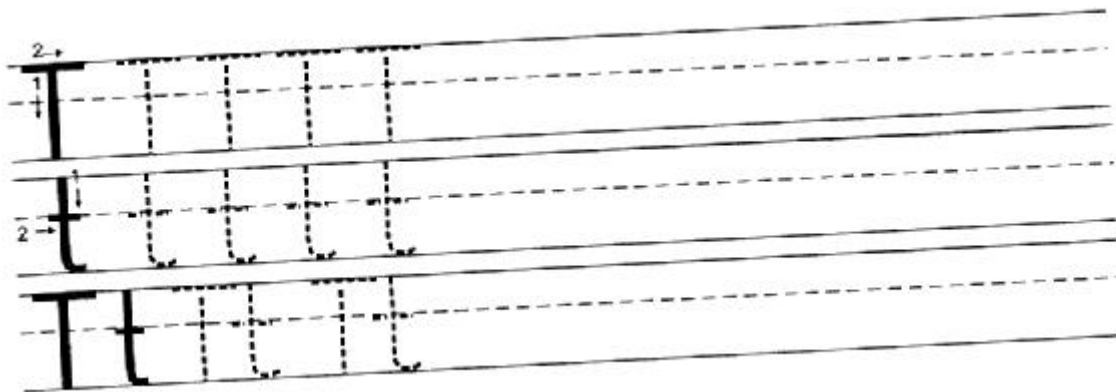

З'єднай за зразком.

C	p	A	e	L	n
D	c	E	i	M	j
Q	d	I	k	J	l
P	q	K	a	N	m

U u

[ju:]



Umbrella

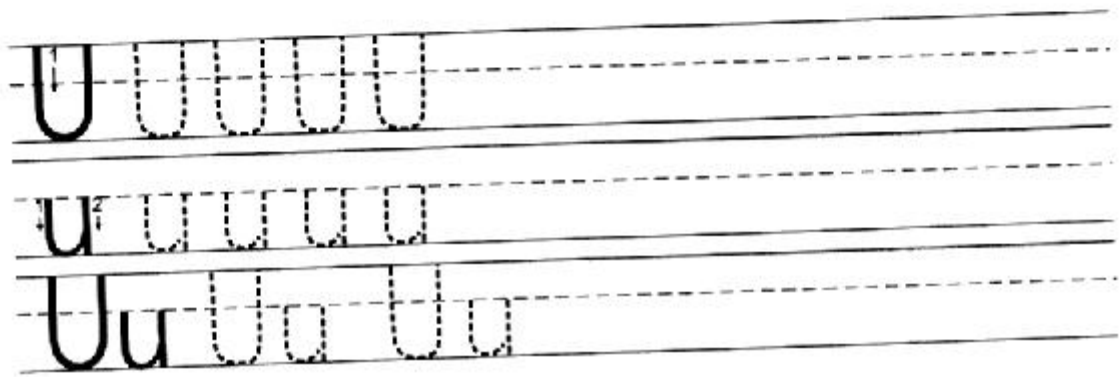

Склади розсіпані слова.

allerbm̄u – umbrella

chirtso -

erigt -

paple -

namwosn -

ioln -

bartib -

tikten -

eenuq -

esoum -

Vv

[vi:]

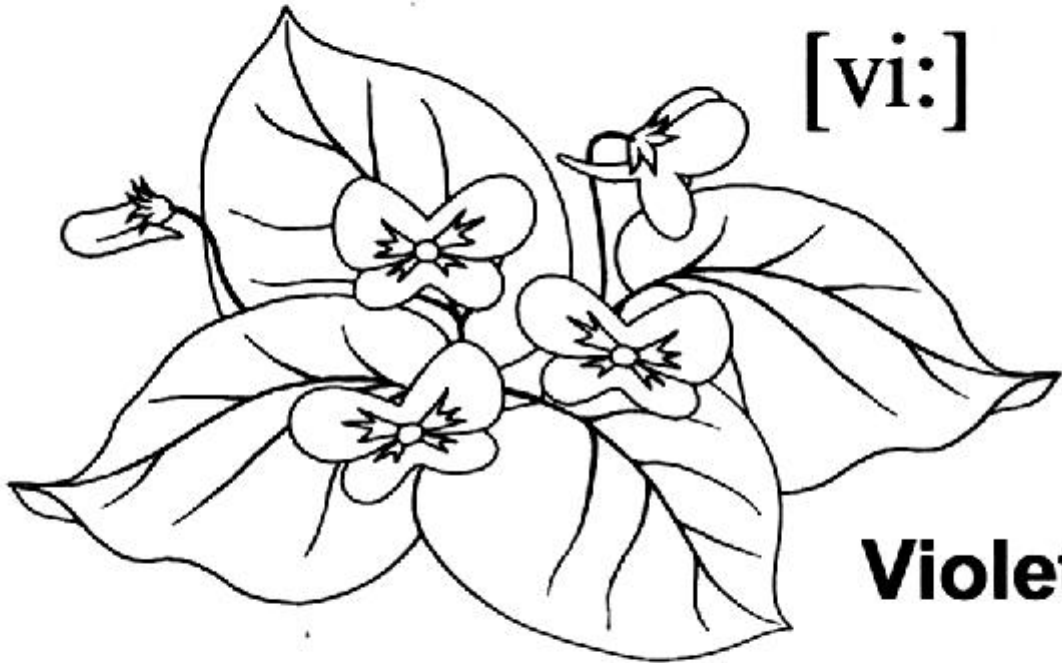

Violet



Поділи ці літери на два будиночка: a, b, c, e, f, g, o, i, k, l, u.

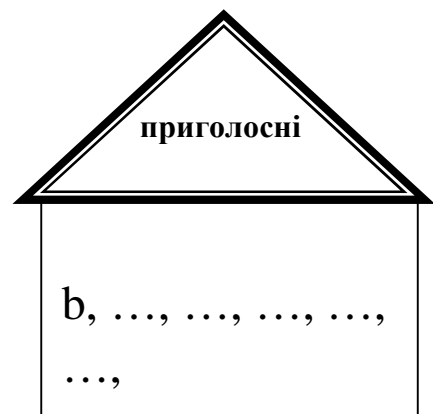
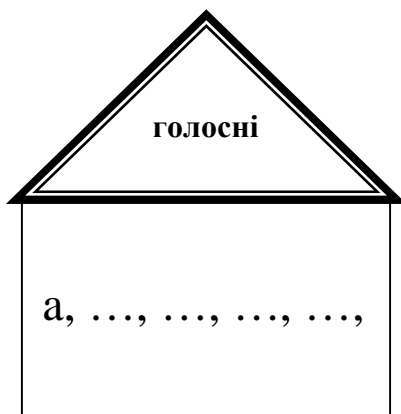

Ww

[ˈdʌblju:]

Wolf

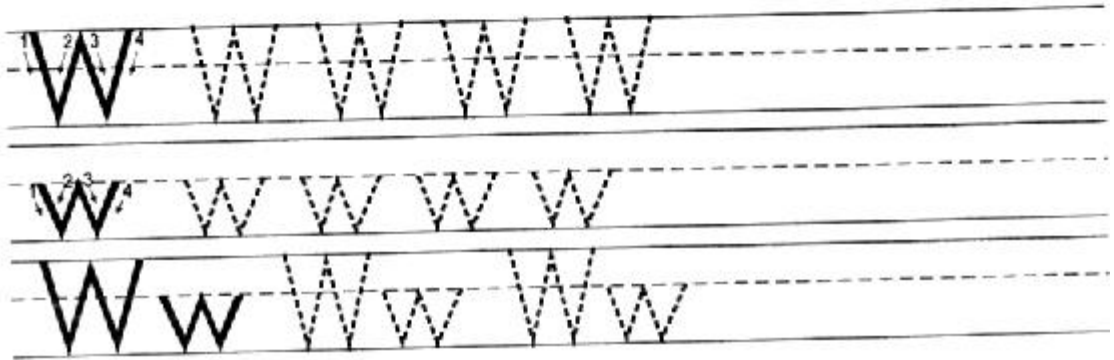

Намалюй ілюстрації до таких слів.

rabbit

snowman

mouse

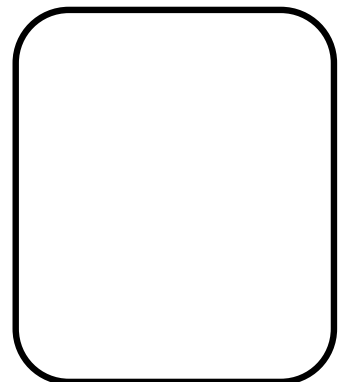
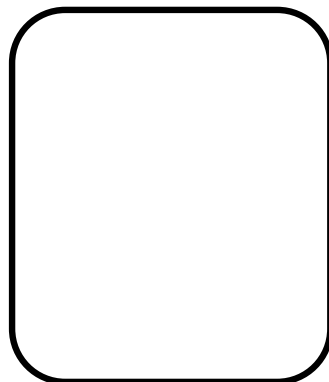
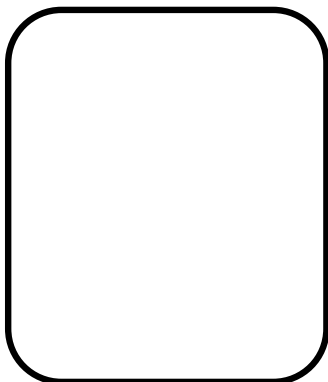

X x

[eks]

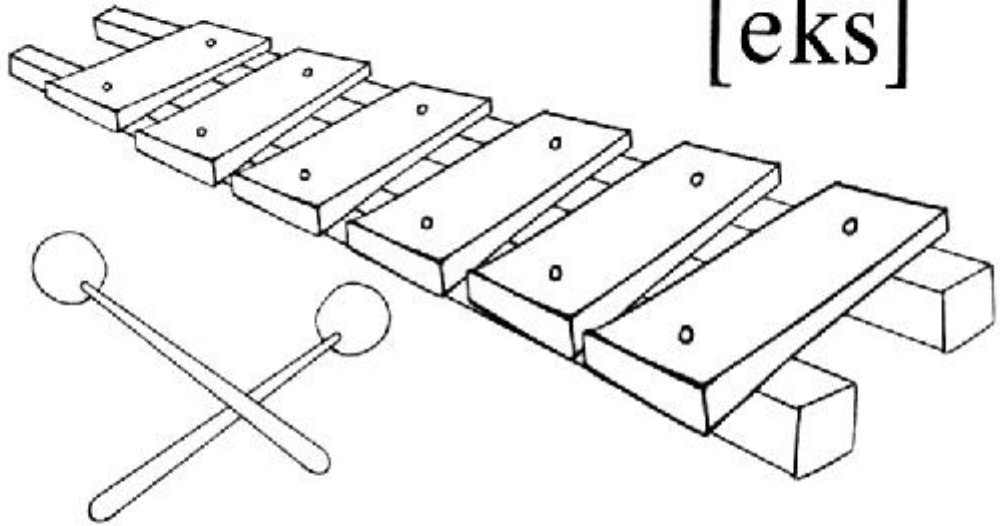

Xylophone

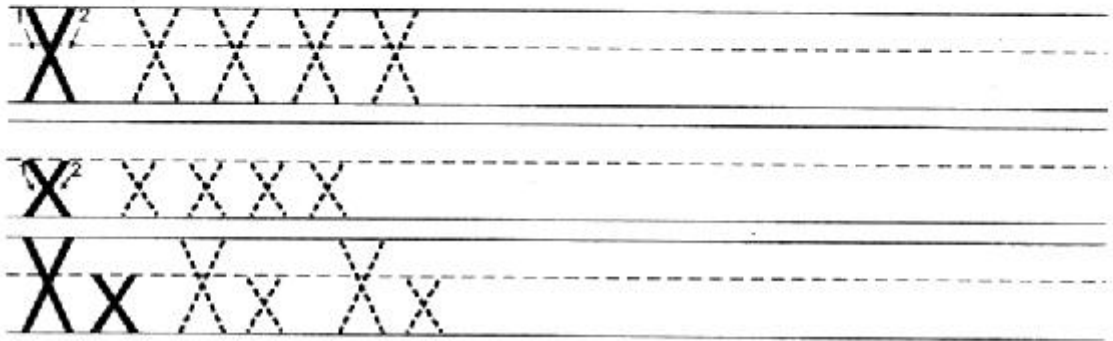

Допиши великі букви.

__ a __ c __ o __ m

__ d __ f __ q __ k

Допиши малі букви.

В __ X __ S __ V __ E __ W __

Y y

[wai]

Yacht

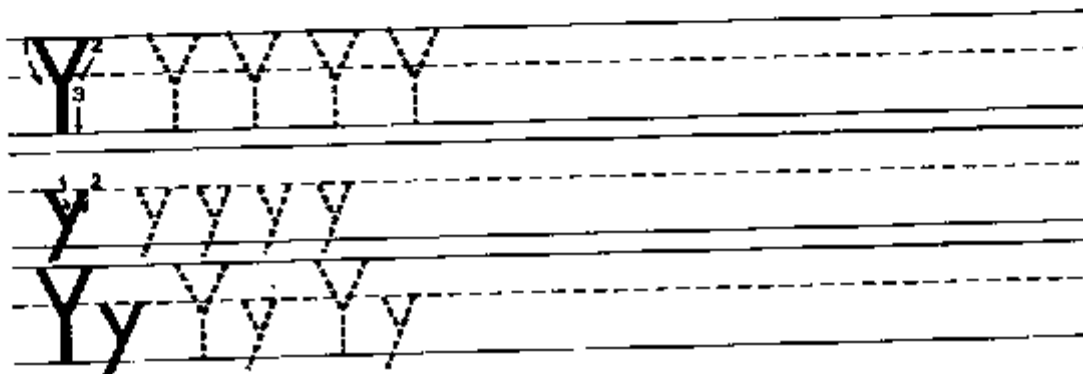
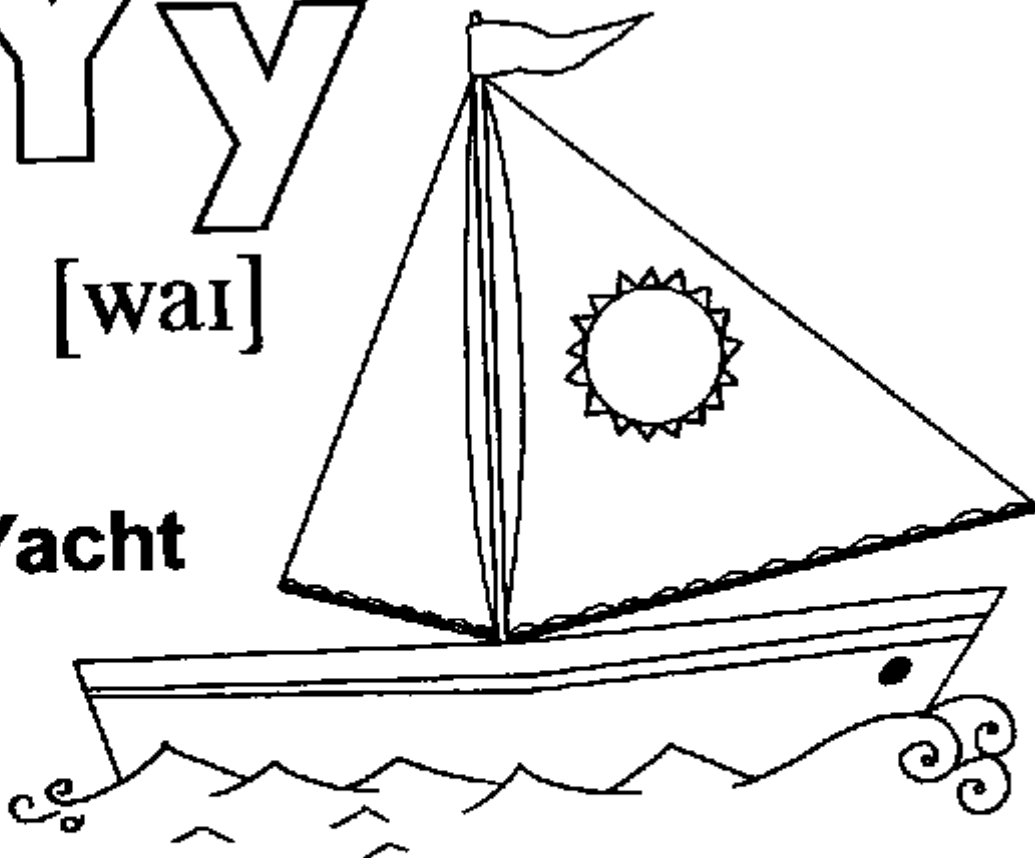

Знайди та впиши перші літери таких слів.

__ ake

__ iger

__ abbit

__ ueen

__ strich

w o q

a s l

c t r

v

__ pple

__ nowman

__ ion

__ iolet

__ olf

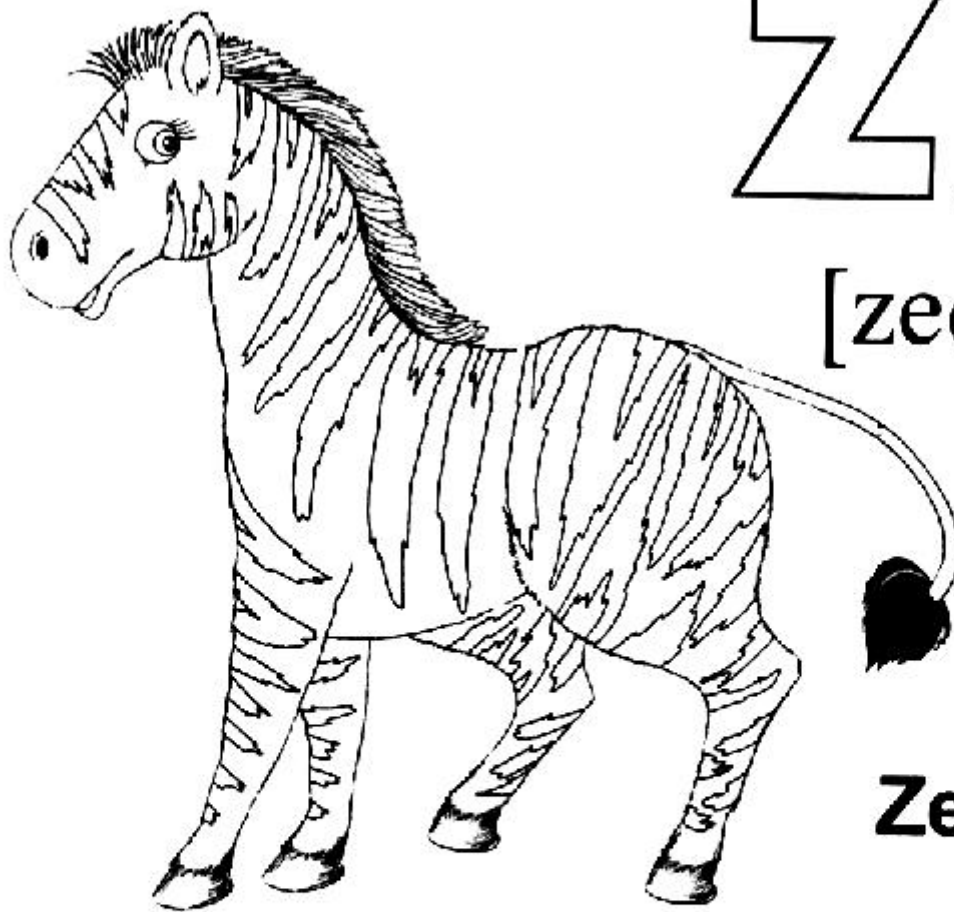

Zz

[zed]

Zebra

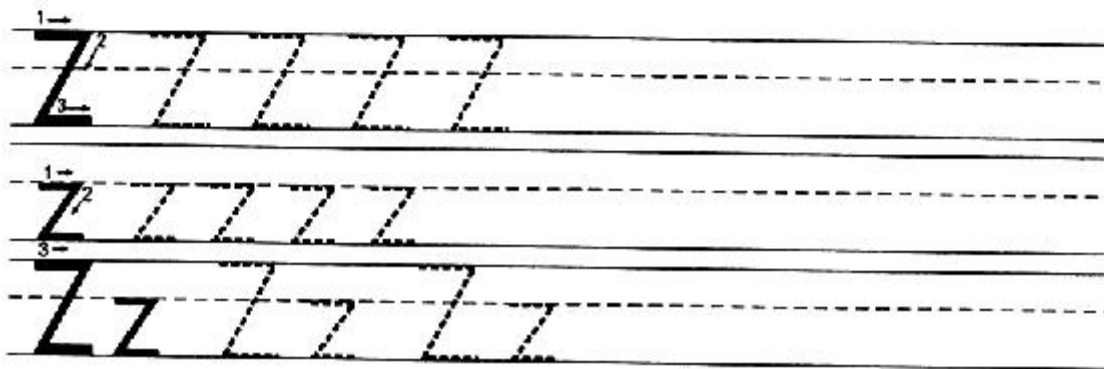

Обведи літеру **Z** в таких словах.

zipper

zebra

zero

zigzag

Знайди та розмалюй усі літери **Z, z**.

z c h b z i s z l z z Z D Z

Розмалюй літери англійського алфавіту різними кольорами.

Aa Bb Cc Dd
Ee Ff Gg Hh
Ii Jj Kk Ll
Mm Nn Oo Pp
Qq Rr Ss Tt
Uu Vv Ww Xx
Yy Zz

Пригадай алфавіт.

Впиши пропущені великі букви відповідно їхнього порядку в алфавіті.

Q R S

U ___ W

A ___ C

D ___ F

J ___ L

G ___ I

N ___ P

R ___ T

X ___ Z

I ___ K

E ___ G

V ___ X

Впиши пропущені малі букви.

m o n

w ___ y

c ___ e

t ___ v

j ___ l

v ___ x

a ___ c

e ___ g

d ___ f

o ___ q

s ___ u

q ___ s

Допоможи конику добратися до конюшні. З'єднай літери, дотримуючись алфавітного порядку.

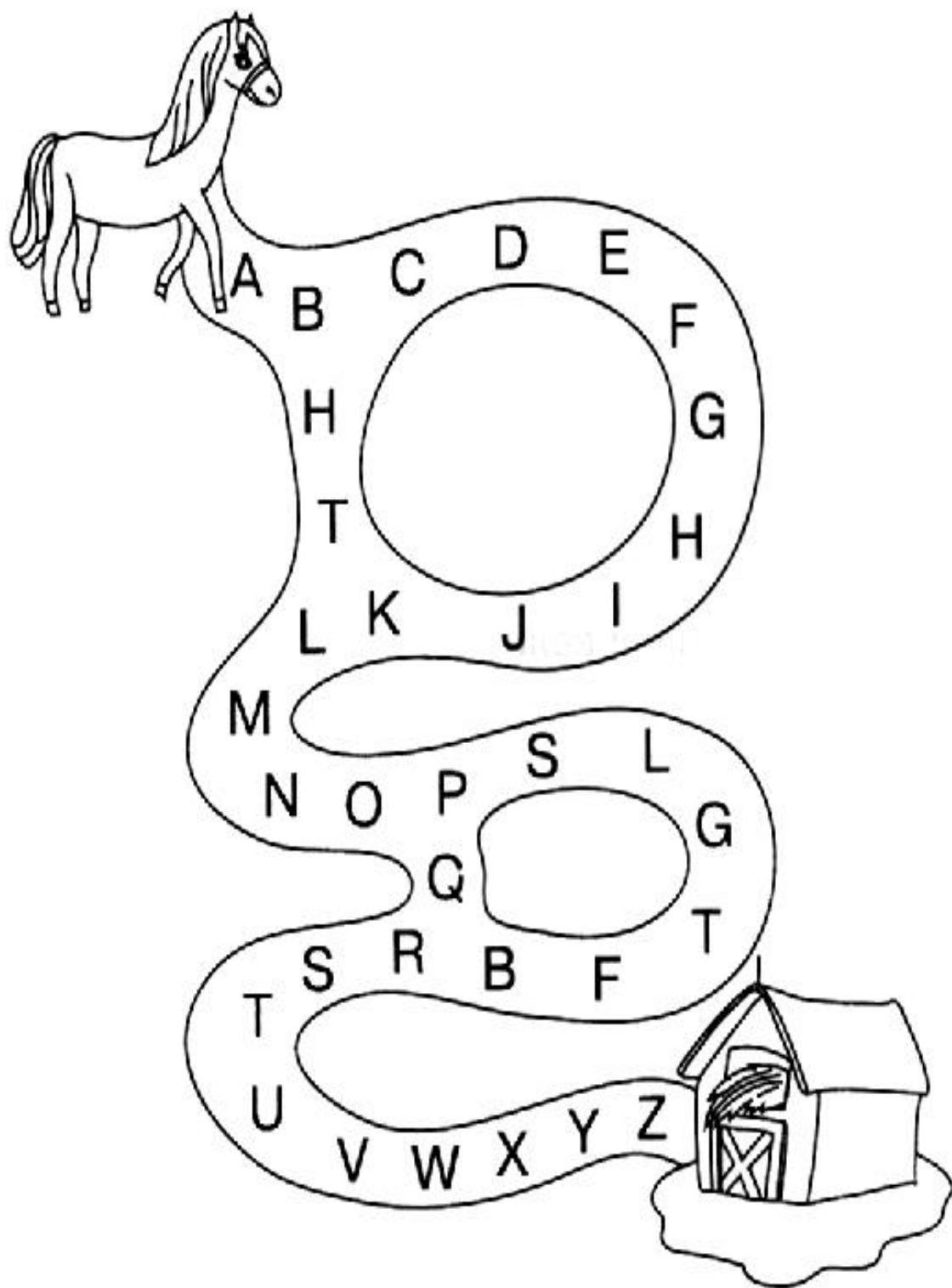

З'єднай крапки в алфавітному порядку та розмалюй.

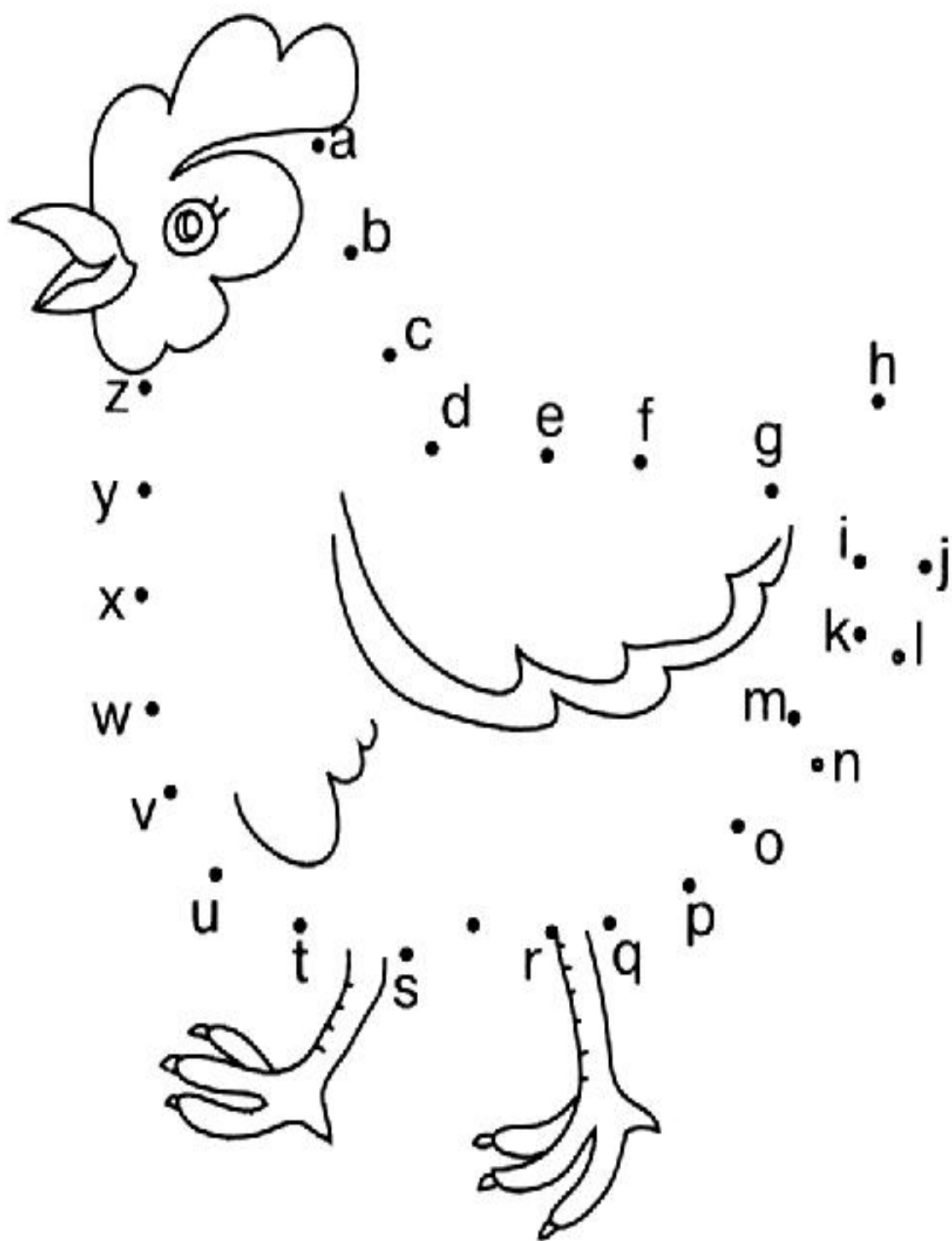

З'єднай крапки в алфавітному порядку та розмалюй.

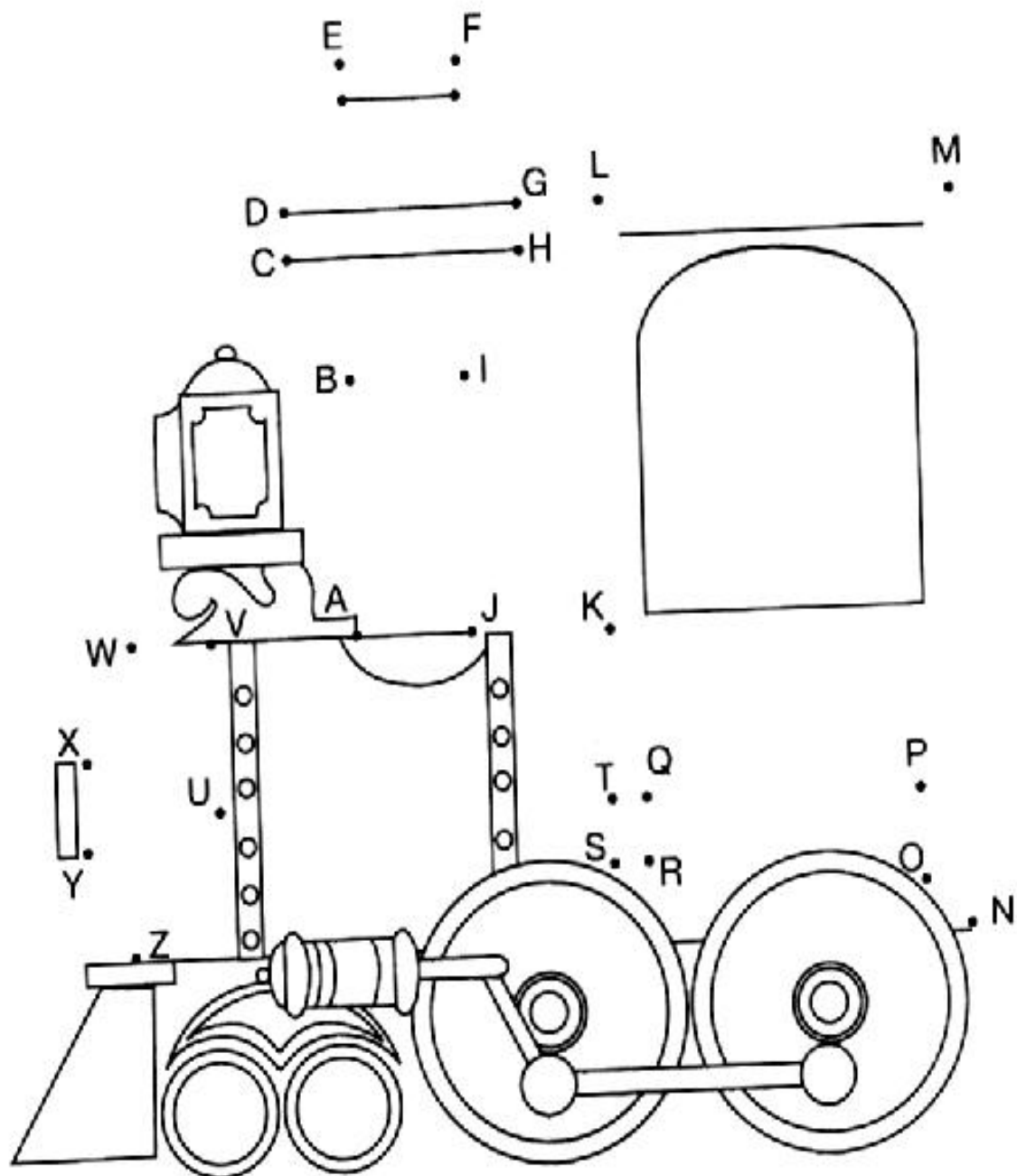



Розмалюй сектори з літерами:

from A to E – orange from O to R – grey

from F to J – yellow from S to V – green

from K to N – red from W to Z – brown

